

Datenblatt

Best.-Nr. und Preise: siehe Preisliste



VITOVENT 200-C

Wand- oder Deckenmontage

- Bedienung über digitalen Stufenschalter, digitales Bedienteil, in Verbindung mit Wärmepumpen über Vitotronic 200 oder ViCare App
- Luftvolumenstrom bis **200 m³/h**
- Automatischer Bypass, elektrisches Vorheizregister integrierbar (Zubehör)
- Integrierter Gegenstrom-Wärmetauscher

Produktbeschreibung

Wohnungslüftungs-System für Einfamilienhäuser oder Wohnungen bis 120 m² Wohnfläche

Über eine Außenwanddurchführung und durch die Außenluftleitung wird frische Außenluft angesaugt. Beim Eintritt in das Lüftungsgerät wird diese Außenluft zunächst über einen Filter geleitet, gereinigt und anschließend durch den Gegenstrom-Wärmetauscher oder Enthalpiewärmetauscher vorgewärmt. Die vorgewärmte Außenluft wird dann über das Leitungssystem den Zulufräumen zugeführt. Die Abluft wird über das Leitungssystem aus den feuchte- und geruchsbelasteten Räumen (Küche, Bad, WC) abgesaugt und zum Lüftungsgerät transportiert. Dort wird die Abluft zum Schutz des Gegenstrom-Wärmetauschers oder des Enthalpiewärmetauschers durch einen Filter gereinigt. Am Wärmetauscher wärmt die Abluft die kühlere Außenluft nach dem Gegenstromprinzip vor, bevor diese Luft über die Fortluftleitung aus dem Gebäude geführt wird. Abhängig von den Temperaturen innerhalb und außerhalb des Gebäudes kann die Wärmerückgewinnung automatisch ausgeschaltet werden. Hierfür schließt sich die Bypassklappe. Somit kann das Innere des Gebäudes, z. B. in kühleren Sommernächten durch die Außenluft gekühlt werden.

Bei Lüftungsgeräten mit Enthalpiewärmetauscher wird nicht nur die Wärme aus der Abluft zurückgewonnen, sondern auch ein Teil der Luftfeuchte. Dies schützt die Räume vor zu trockener Luft, z. B. im Winter.

Die Konstant-Volumenstromregelung gewährleistet zuluft- und abluftseitig einen definierten, konstanten Luftvolumenstrom, unabhängig vom statischen Druck des Leitungssystems. Zum Schutz des Wärmetauschers vor Vereisung wird der Zuluftvolumenstrom schrittweise reduziert. Der Gesamtvolumenstrom kann ohne zusätzliche Messinstrumente am Gerät eingestellt werden.

Das integrierbare Vorheizregister (Zubehör) gewährleistet den ausbalancierten Betrieb auch bei niedrigen Außenlufttemperaturen. Um die anfallende Feuchte abzuführen, muss das Lüftungsgerät immer eingeschaltet sein. Falls die Anlage ausgeschaltet ist, besteht die Gefahr der Kondensation im Lüftungsgerät und am Gebäude (Feuchteschäden). Das Lüftungsgerät verfügt über eine zeitgesteuerte Überwachung der eingebauten Außenluft- und Abluftfilter. Erforderliche Filterwechsel werden angezeigt.

Bedienung

Über den Stufenschalter (Zubehör) können 4 Lüftungsstufen für das Lüftungsgerät eingestellt werden.

Mit dem Lüftungsbedienteil, Typ LB1 (Zubehör) stehen zusätzliche Komfort- und Energiesparfunktionen zur Verfügung, z. B. Zeitprogramme. Darüber hinaus sind umfangreiche Diagnosefunktionen verfügbar.

Alternativ zu Stufenschalter und Lüftungsbedienteil kann das Lüftungsgerät über die Anschlussleitung Vitocal/Vitovent (Zubehör) an eine Wärmepumpe mit Wärmepumpenregelung Vitotronic 200, Typ WO1C angeschlossen werden. Damit kann das Lüftungsgerät systemintegriert über die Wärmepumpenregelung bedient werden. Der Funktionsumfang ist nahezu identisch mit dem Lüftungsbedienteil, Typ LB1. Zusätzlich können gemeinsame Regelungszubehöre genutzt werden.

Einsatz im Passivhaus

Vitovent 200-C entspricht den Anforderungen für den Einsatz im Passivhaus.

Vorteile

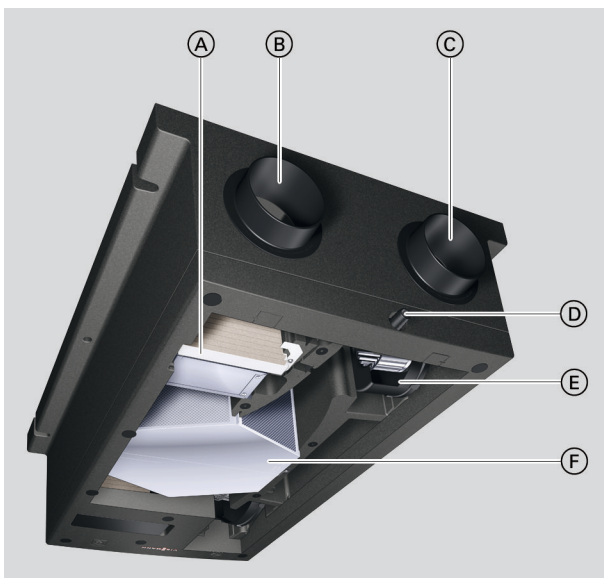

- (A) Außenluftfilter
- (B) Außenluft
- (C) Fortluft
- (D) Kondenswasser-Ablaufstutzen
- (E) Abluftventilator
- (F) Gegenstrom-/Enthalpiewärmetauscher

- Kompaktes Lüftungsgerät für Montage in Nischen oder unter abgehängten Decken
- Komfortable Bedienung über die Regelung Vitotronic 200 der Vitocal und Nutzung des gemeinsamen Zubehörs
- Alternative Bedienung über separates Bedienteil (Zubehör)
- Geringes Gewicht für einfache und schnelle Installation
- Vollständige Parametrierung über digitale Bedieneinheit
- Sorgt für thermische Behaglichkeit und gesundes Raumklima mit selbstregulierendem Volumenstrom.

- Mehr Sicherheit gegen Einbruch und Schutz vor Lärm durch geschlossene Fenster
- Filterung der Außenluft – wichtig für Allergiker
- Sparsame Gleichstrommotoren mit Konstant-Volumenstrom und Balance-Regelung halten den Luftstrom unabhängig vom statischen Druck konstant.
- Sehr hoher Wärmebereitstellungsgrad reduziert die Lüftungswärmeverluste auf ein Minimum und senkt die Heizkosten.

Auslieferungszustand

Zentrales Wohnungslüftungsgerät mit Wärmerückgewinnung in Flachbauweise mit max. Luftvolumenstrom 200 m³/h für Wohneinheiten bis ca. 120 m² Wohnfläche

- Typ H11S A200 mit Zuluftanschluss und elektrischer Anschlussbereich links:

Best.-Nr. Z014599 (L)

- Typ H11S A200 mit Zuluftanschluss und elektrischer Anschlussbereich rechts:

Best.-Nr. Z015391 (R)

- Gegenstrom-Wärmetauscher zur Wärmerückgewinnung
- Außenluft- und Abluftfilter ISO Coarse 65 % nach ISO 16890 (G4 nach EN 779)
- Gehäuse aus EPP-Kunststoff, Farbe schwarz, wärmegeämmt
- 2 Gleichstromventilatoren mit Konstant-Volumenstrom- und Balanceregulierung, Inbetriebnahme und Parametrierung mit selbstregulierendem Luftvolumenstrom





- 4 Anschluss-Stutzen DN 125, wärmebrückenfrei für Außenluft, Zuluft, Abluft und Fortluft
- Netzanschlussleitung mit Schuko-Stecker
- Zubehör zur Decken- oder Wandmontage
- Balanceregulierung
- Konstant-Volumenstromregelung
- Digitale stufenlose Volumenstromeinstellung
- Automatischer Sommerbypass (100 %), temperaturgesteuert
- Filterwechselanzeige
- Ausgang für externe Filterwechselanzeige und Störungsmeldungen

Hinweis

Zum Betrieb des Lüftungsgeräts muss eine Bedieneinheit mitbestellt werden.

Technische Angaben

Technische Daten

Max. Volumenstrom	m ³ /h	200
Max. externer Druckverlust bei max. Luftvolumenstrom	Pa	215
Werkseitige Einstellung der Luftvolumenströme		
Grundlüftung (Stufe 1)	m ³ /h	50
Reduzierte Lüftung (Stufe 2)	m ³ /h	75
Nennlüftung (Stufe 3)	m ³ /h	115
Intensivlüftung (Stufe 4)	m ³ /h	155
Einstellbereich der Luftvolumenströme		
Grundlüftung (Stufe 1)	m ³ /h	50
Reduzierte Lüftung (Stufe 2)	m ³ /h	55 bis Stufe 3 abzüglich 5
Nennlüftung (Stufe 3)	m ³ /h	Stufe 2 zuzüglich 5 bis Stufe 4 abzüglich 5
Intensivlüftung (Stufe 4)	m ³ /h	Stufe 3 zuzüglich 5 bis 200
Luft Eintrittstemperatur		
Min. (in Verbindung mit elektr. Vorheizregister)	°C	-20
Max.	°C	+35
Umgebungstemperatur		
Min.	°C	5
Max.	°C	35
Feuchte		
Max. relative Raumlufffeuchte	%	70
Max. absolute Ablufffeuchte	g/kg	12
Gehäuse		
Werkstoff		EPP
Farbe		Schwarz
Abmessungen ohne Anschluss-Stutzen		
Gesamtlänge	mm	1000
Gesamtbreite	mm	650
Gesamthöhe	mm	300
Gesamtgewicht	kg	18
Anzahl Gleichstrom-Radialventilatoren		2
Mit konstanter Volumenstromregelung		
Filterklasse gemäß ISO 16890		
Außenluftfilter		
– Auslieferungszustand		ISO Coarse 65 %
– Zubehör		ISO ePM1 70 %
Abluftfilter		
– Auslieferungszustand		ISO Coarse 65 %
– Zubehör		ISO Coarse 65 %
Wärmerückgewinnung		
Temperaturänderungsgrad nach ErP	%	86
Wärmebereitstellungsgrad nach DIBt	%	88
Werkstoff Gegenstrom-/Enthalpiewärmetauscher		PET
Feuchteänderungsgrad	%	—
Nennspannung		1/N/PE 230 V/50 Hz
Spezifische elektrische Leistungsaufnahme nach DIBt	W/(m ³ /h)	0,35
Max. elektr. Leistungsaufnahme		
Betrieb ohne Vorheizregister	W	175
Betrieb mit integriertem elektrischen Vorheizregister (Zubehör)	W	1675
Energieeffizienzklasse nach EU-Verordnung Nr. 1254/2014		
– Handsteuerung		A
– Zeitsteuerung		A
– Zentrale Bedarfssteuerung		A
– Steuerung nach örtlichem Bedarf		—

Filterklassen ISO 16890 – EN 779

ISO Coarse 65 % \triangleq G4

ISO ePM1 70 % \triangleq F7

Technische Angaben (Fortsetzung)

Schall-Leistung im Aufstellraum

Hinweis

Messung im Aufstellraum nach EN ISO 3741:2010. Da sich in den Einbauräumen andere Werte ergeben können (durch spezifische räumliche Gegebenheiten), kann diese Messung eine Planung der Gesamtanlage nicht ersetzen.

Luftvolumenstrom in m ³ /h	Druckverlust Leitungssystem in Pa	Schall-Leistungspegel in dB bei Oktav-Mittenfrequenz in Hz							Total in dB(A) bis
		125	250	500	1000	2000	4000	8000	
140	50	31	52	49	44	42	34	26	47,0
200	100	31	58	57	51	43	36	27	54,0

Näherung für Schall-Leistungspegel mit anderen Luftvolumenströmen und/oder Druckverlusten:

- Bei einer Reduzierung des Luftvolumenstroms um 10 m³/h verringert sich der Schall-Leistungspegel um ca. 0,6 dB(A).
- Bei einer Reduzierung des Druckverlusts im Leitungssystem um 10 Pa verringert sich der Schall-Leistungspegel um ca. 1,4 dB(A).

Schall-Leistung in den Anschluss-Stutzen

Hinweis

Messung der Schall-Leistung in den Anschluss-Stutzen nach EN ISO 5136:2003

	Luftvolumenstrom in m ³ /h	Druckverlust Leitungssystem in Pa	Schall-Leistungspegel in dB bei Oktav-Mittenfrequenz in Hz							Total in dB(A) bis
			125	250	500	1000	2000	4000	8000	
Abluftstutzen	140	50	62	56	46	38	28	25	17	47,0
	200	100	68	63	53	44	37	33	24	57,0
Fortluftstutzen	140	50	68	61	57	54	47	46	39	60,0
	200	100	75	70	65	61	57	56	51	68,0
Außenluftstutzen	140	50	50	55	44	39	27	24	15	52,0
	200	100	72	63	51	45	36	32	19	59,0
Zuluftstutzen	140	50	73	62	60	57	51	50	44	63,0
	200	100	79	72	67	63	60	59	54	70,0

Näherung für Schall-Leistungspegel mit anderen Luftvolumenströmen und/oder Druckverlusten:

- Bei einer Reduzierung des Luftvolumenstroms um 10 m³/h verringert sich der Schall-Leistungspegel um ca. 0,6 dB(A).
- Bei einer Reduzierung des Druckverlusts im Leitungssystem um 10 Pa verringert sich der Schall-Leistungspegel um ca. 1,4 dB(A).

Abmessungen

Zuluftstutzen und elektrischer Anschlussbereich links (L)

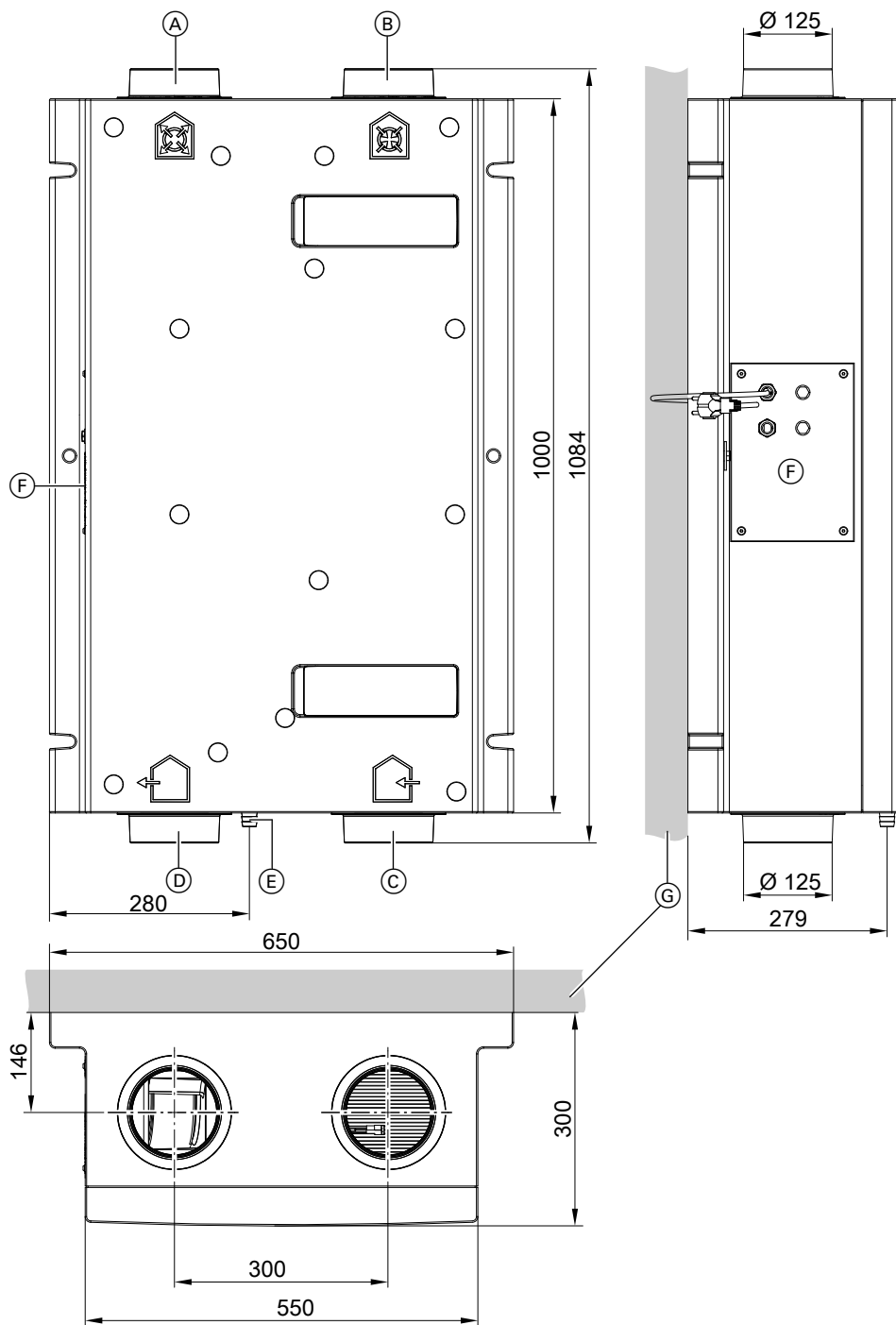

- (A) Zuluft DN 125
- (B) Abluft DN 125
- (C) Außenluft DN 125
- (D) Fortluft DN 125

- (E) Kondenswasser-Ablaufstutzen für Schlauch mit Innendurchmesser 20 mm
- (F) Elektrischer Anschlussbereich
- (G) Wand/Decke

Technische Angaben (Fortsetzung)

Zuluftstutzen und elektrischer Anschlussbereich rechts (R)

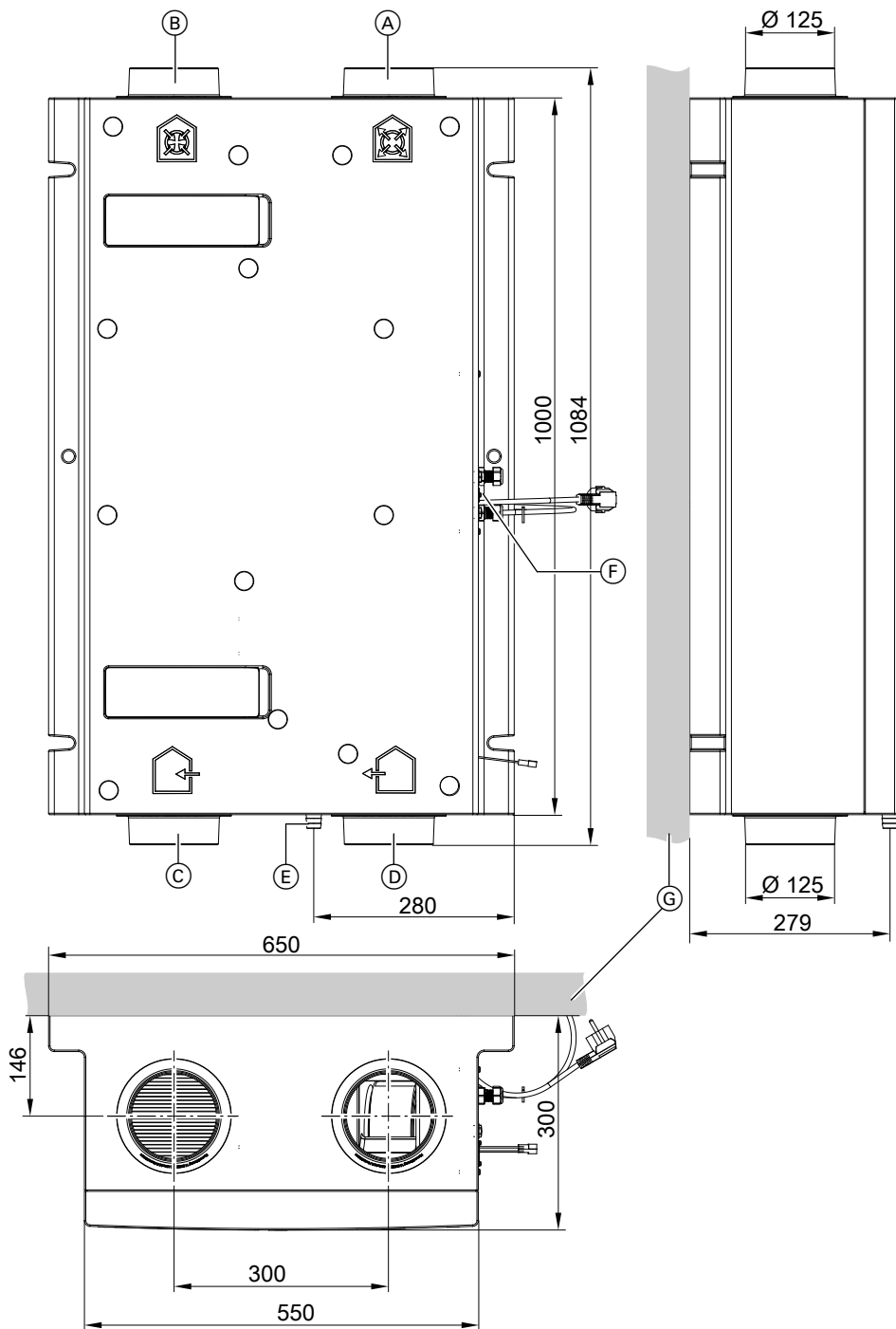

- (A) Zuluft DN 125
- (B) Abluft DN 125
- (C) Außenluft DN 125
- (D) Fortluft DN 125

- (E) Kondenswasser-Ablaufstutzen für Schlauch mit Innendurchmesser 20 mm
- (F) Elektrischer Anschlussbereich
- (G) Wand/Decke

Technische Änderungen vorbehalten!

Viessmann Ges.m.b.H.
A-4641 Steinhaus bei Wels
Telefon: 07242 62381-110
Telefax: 07242 62381-440
www.viessmann.at

Viessmann Climate Solutions SE
35108 Allendorf
Telefon: 06452 70-0
Telefax: 06452 70-2780
www.viessmann.de

5680665